

Éclairage de sécurité architectural

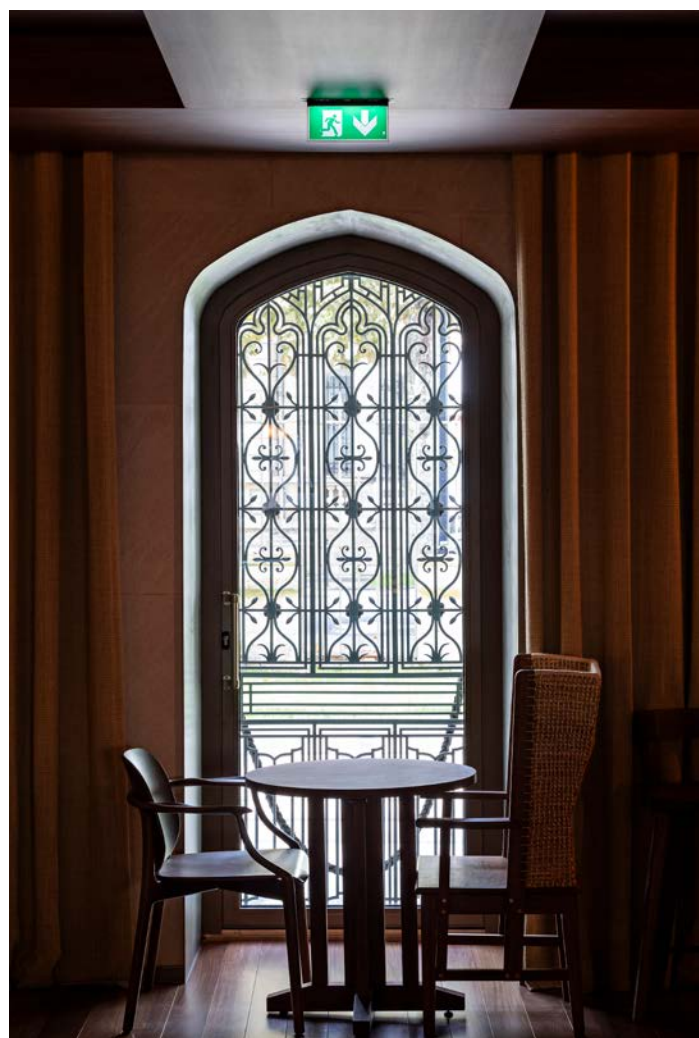



Béhar accompagne l'ensemble des acteurs qui conçoivent, exploitent et maintiennent les bâtiments recevant du public.

Notre savoir-faire, alliant technicité et innovation, nous permet de proposer des solutions sur mesure pour une intégration esthétique de l'éclairage de sécurité dans tous types d'espaces.

Conçus et fabriqués en France, nos luminaires associent design, fiabilité et durabilité. Leur conception réparable et évolutive prolonge leur cycle de vie tout en respectant les exigences normatives et esthétiques des bâtiments.

Un design au service de l'architecture

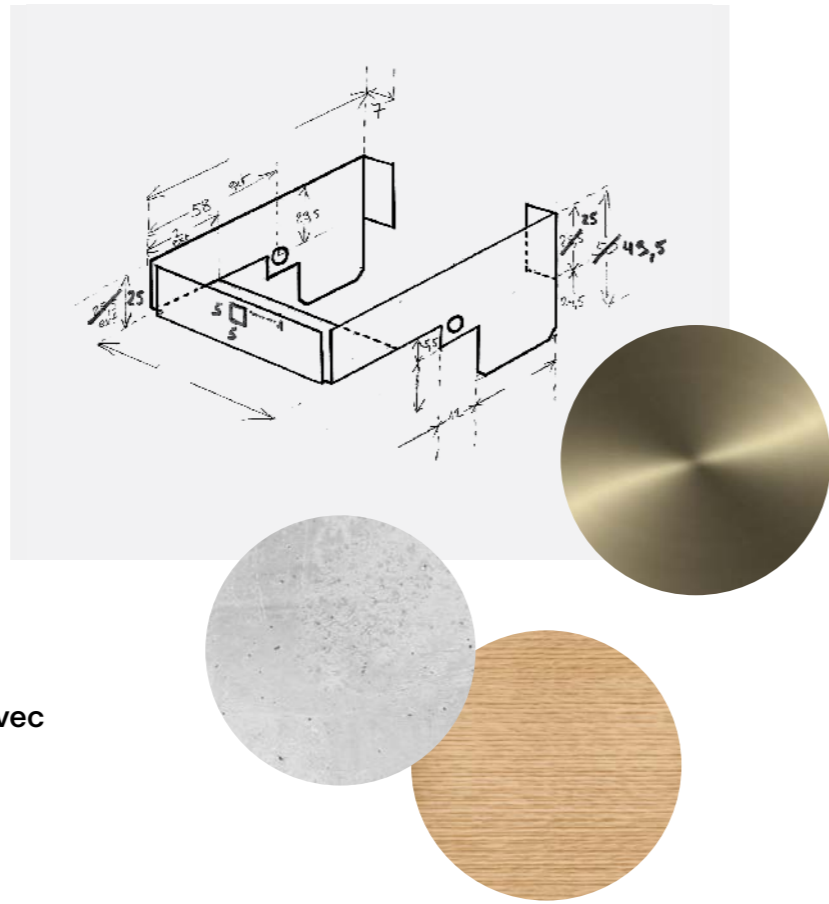
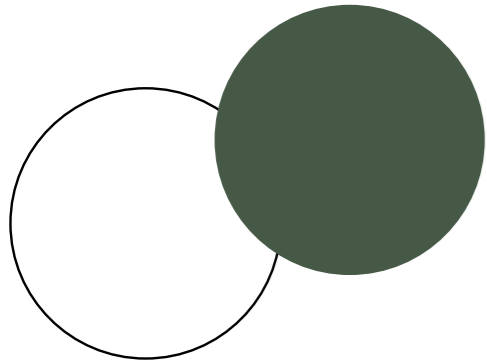

Depuis 1960, Béhar conçoit des luminaires de secours aux lignes épurées, fabriqués avec des matériaux durables.

Ils s'intègrent naturellement dans tous les environnements architecturaux.

Chaque détail peut être personnalisé : forme, couleur, finition, type de pose, accessoires, traitement de surface... pour répondre aux contraintes esthétiques de chaque projet.

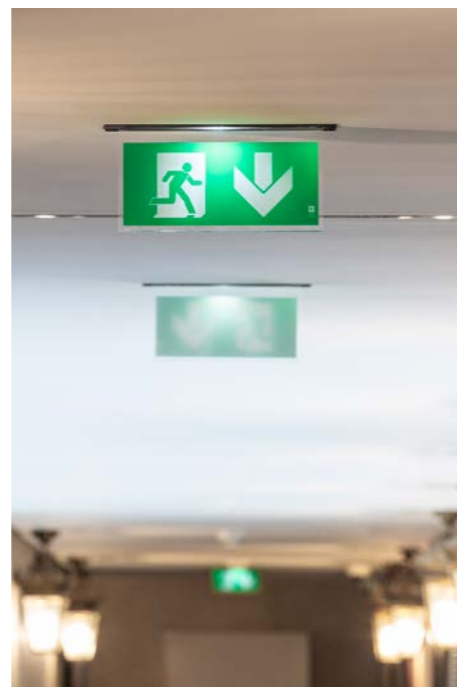

Personnalisation



Personnalisation infinie, chaque produit peut être adapté aux besoins de votre projet et aux spécificités du bâti.

Création et personnalisation de pictogrammes pour une signalétique cohérente.



Nos solutions d'éclairage d'évacuation

Toutes nos solutions sont disponibles en version adressable, SATI, source centrale et bi-fonction. Solutions personnalisables et finitions spéciales sur demande.

Sélection non exhaustive de nos solutions, retrouvez l'ensemble de nos références sur notre site internet :



Architecture

Luce

Modèle encastré le plus compact du marché de l'éclairage de sécurité.

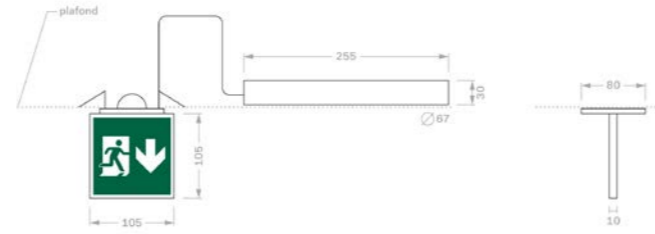

Luce

Disponible en applique horizontale ou verticale.

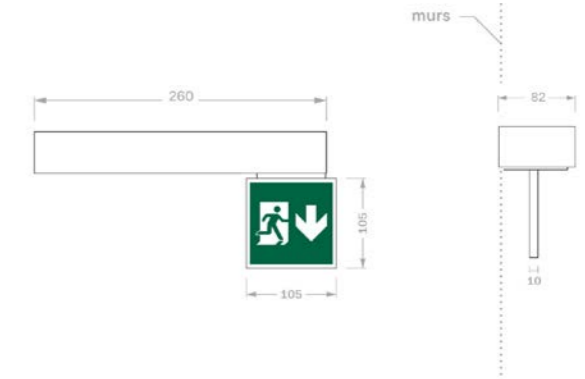

Spark

Disponible en 7 types de pose et dimensions différentes.

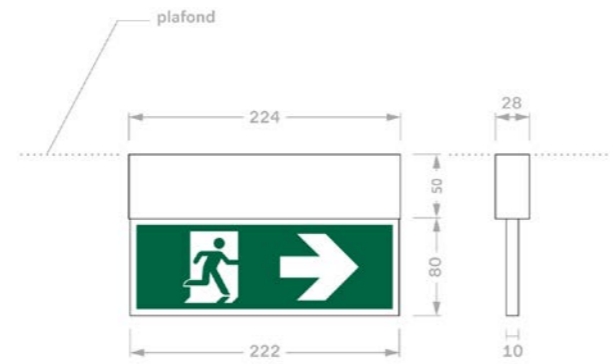

Clas

Angles arrondis, disponible en applique murale.



Lou

Disponible en applique ou en encastré.

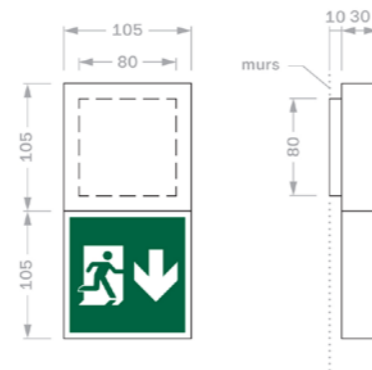

Knopé

Chêne bois massif, disponible en applique murale.

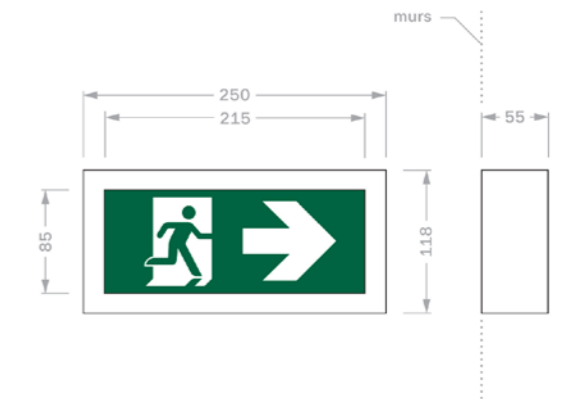

Nos solutions d'éclairage d'évacuation

Toutes nos solutions sont disponibles en version adressable, SATI, source centrale et bi-fonction. Solutions personnalisables et finitions spéciales sur demande.

Architecture

Star



Disponible en applique ou en encastré.

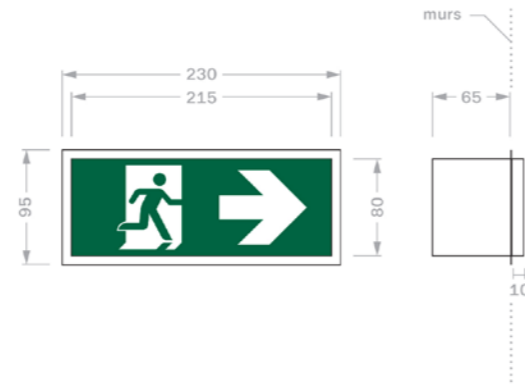

Skape



Modèle en aluminium disponible en applique ou en encastré.

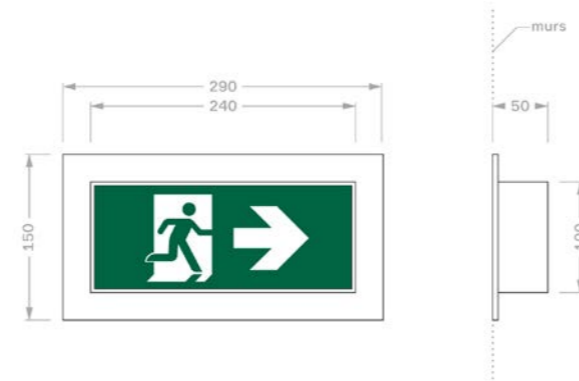

Eclat



Enjoliveur en acier, disponible en applique murale.



Nos solutions d'éclairage d'ambiance

Toutes nos solutions sont disponibles en version adressable, SATI, source centrale et bi-fonction. Solutions personnalisables et finitions spéciales sur demande.

Sélection non exhaustive de nos solutions, retrouvez l'ensemble de nos références sur notre site internet:



Architecture

Luce

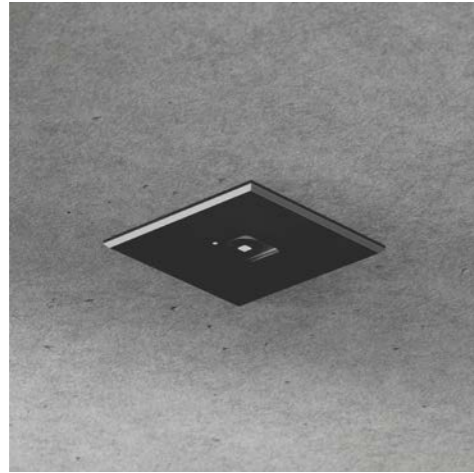

Disponible en encastré carré ou rond.

Luce

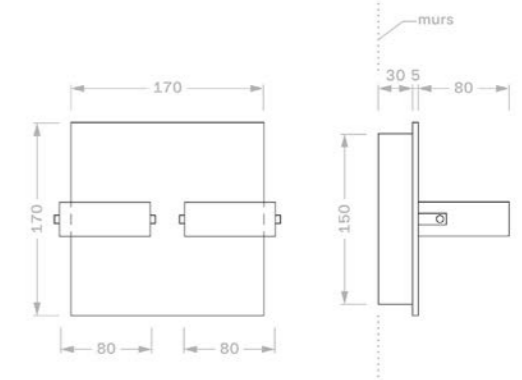

Modèle en applique, flux lumineux élevé.

Spark

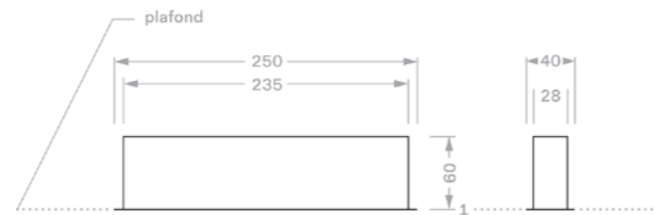
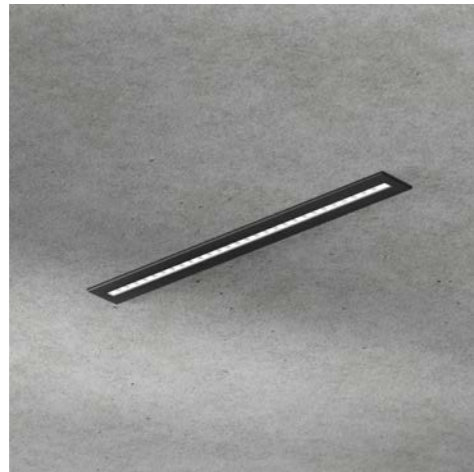

Disponible en 7 types de pose et dimensions différentes.

Clas



Angles arrondis, disponible en applique plafond.

Spark

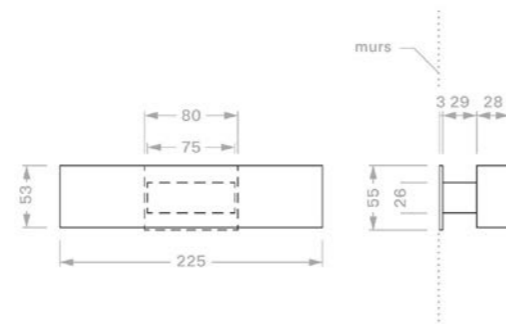

Disponible en 7 types de pose et dimensions différentes.

Knopé

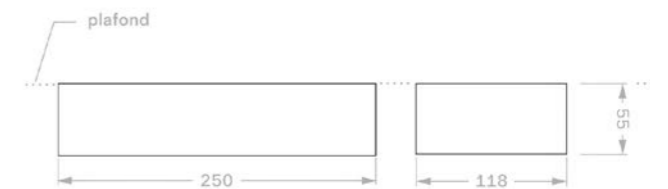

Chêne bois massif, disponible en applique plafond.

Nos solutions d'éclairage de signalétique

Solutions personnalisables et finitions spéciales sur demande.

Sélection non exhaustive de nos solutions, retrouvez l'ensemble de nos références sur notre site internet:



Architecture

Spark

Disponible en 7 types de pose et dimensions différentes.

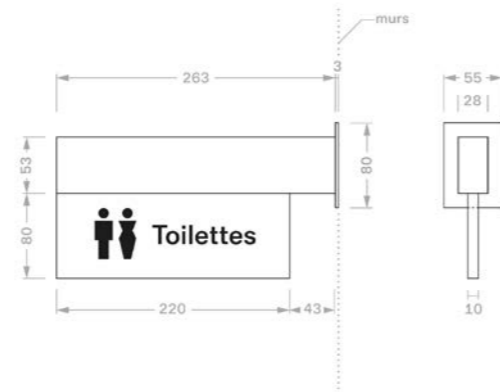

Luce

Disponible en rond ou carré encastré mural ou plafond.

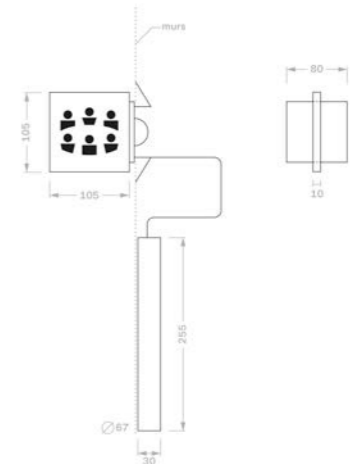
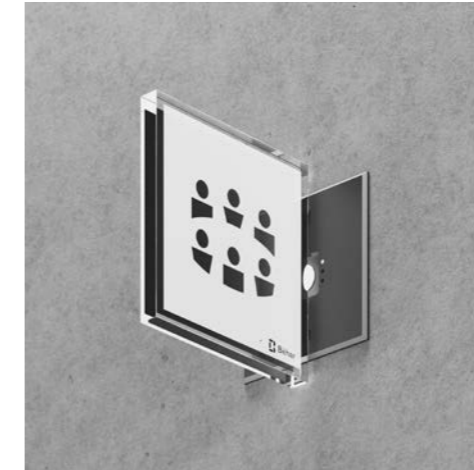

Lou

Disponible en applique ou en encastré.

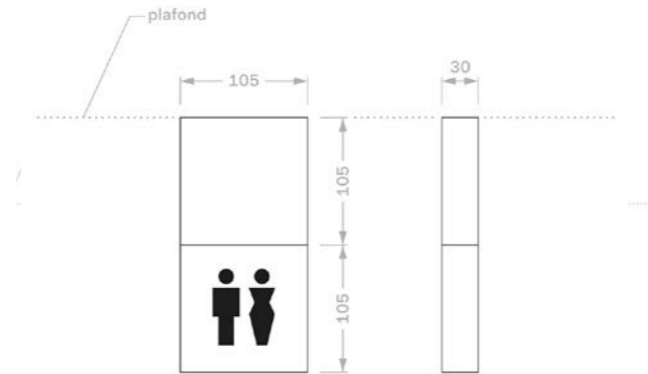
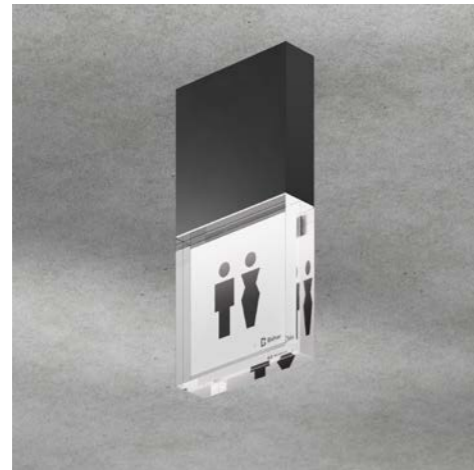

Skape

Modèle en aluminium disponible en applique ou en encastré.

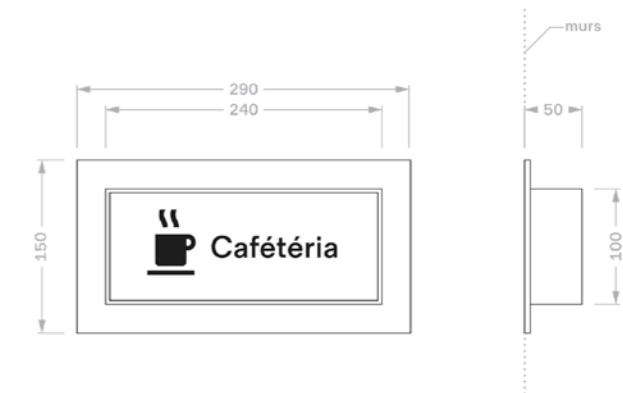

Star

Disponible en applique ou en encastré.

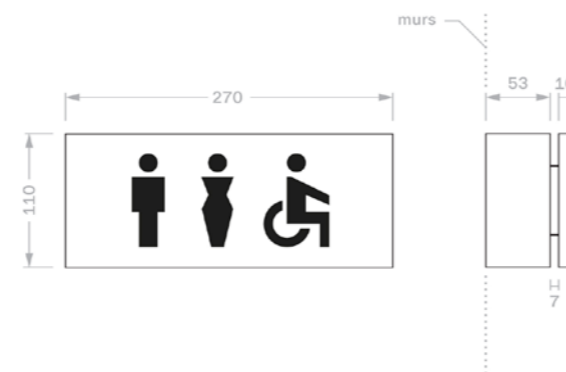

Knopé

Chêne bois massif, disponible en applique murale.

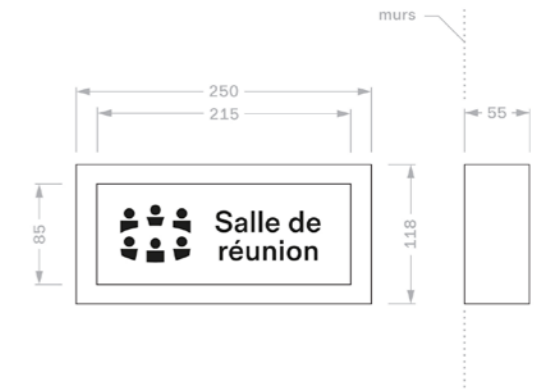

Nos solutions d'éclairage d'évacuation

Toutes nos solutions sont disponibles en version adressable, SATI, source centrale et bi-fonction. Solutions personnalisables et finitions spéciales sur demande.

Sélection non exhaustive de nos solutions, retrouvez l'ensemble de nos références sur notre site internet:



Technique

Vista Cinéma

Développé en collaboration avec la Fédération Nationale des Cinémas Français.

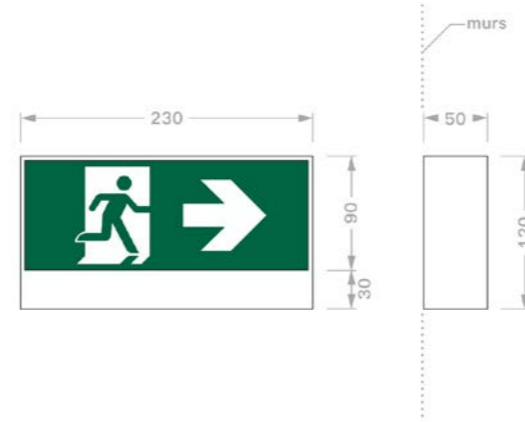

Compact Triangulaire

Disponible en applique ou en encastré.

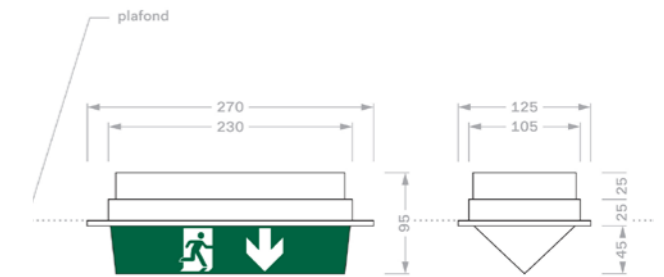

Vista Opéra

Adapté aux salles de spectacle de grande hauteur.

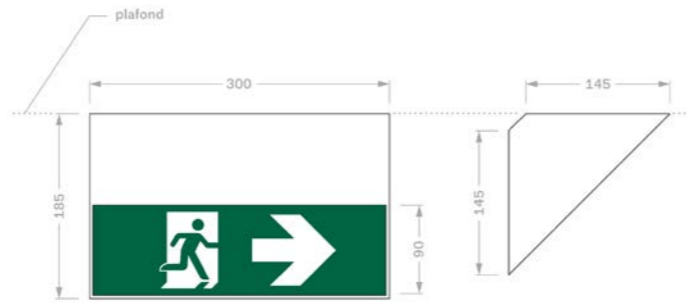

Eclat² Grille

Grille de protection, disponible en applique ou en encastré.

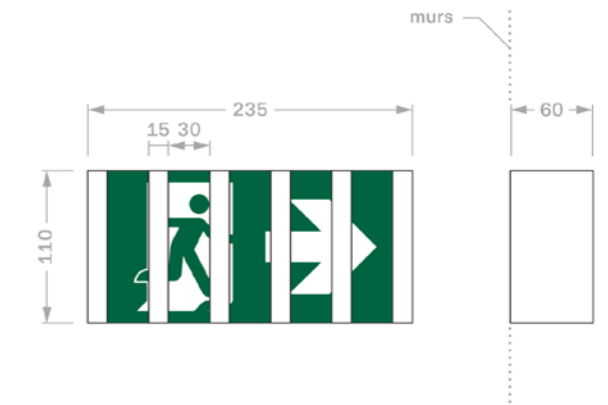

Eclat²

Disponible en applique ou en encastré.

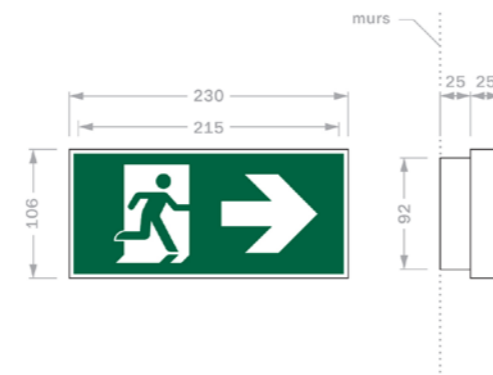

Cylindrik

Modèle en inox, disponible en applique murale, plafond ou suspension.

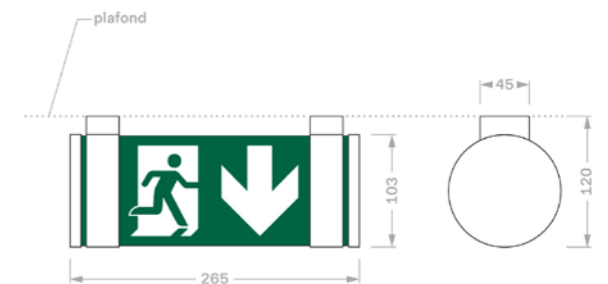

Nos solutions d'éclairage d'ambiance

Toutes nos solutions sont disponibles en version adressable, SATI, source centrale et bi-fonction. Solutions personnalisables et finitions spéciales sur demande.

Sélection non exhaustive de nos solutions, retrouvez l'ensemble de nos références sur notre site internet :



Technique

Star



Optique adapté aux salles obscures, disponible en applique plafond.

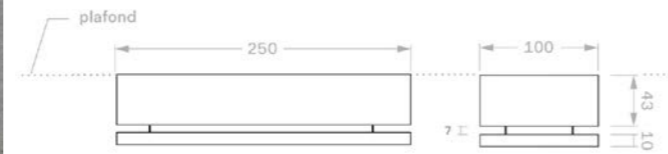

Phare



Optimisation de l'éclairage d'ambiance grâce à un flux lumineux élevé.

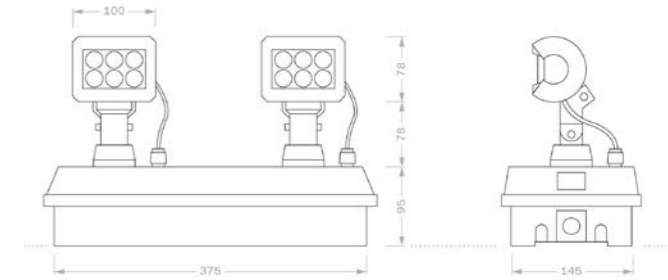

Eclat²



Disponible en applique et en encastré.

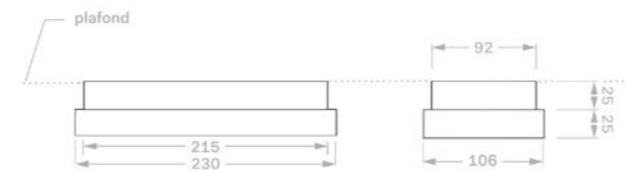

Cylindrik

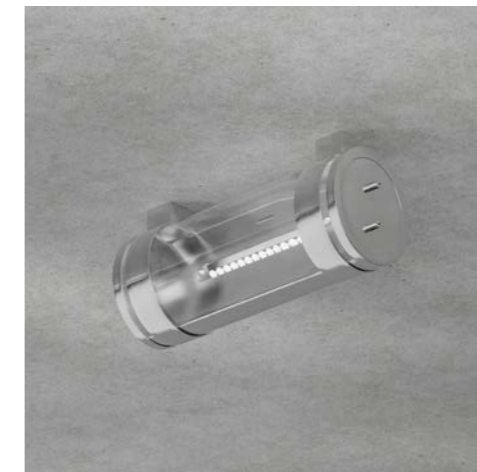

Modèle en inox, disponible en applique murale, plafond ou suspension.

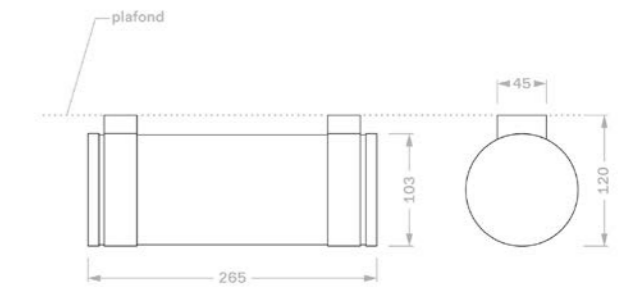

Cylindrik



Disponible en applique murale, plafond ou suspension.



Réglette

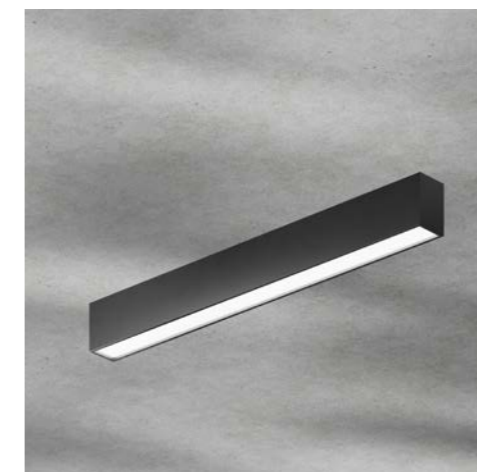

Disponible en applique plafond ou suspension.



DiCube Smart System

Sécurité connectée, maintenance simplifiée, et réglementation respectée.

Architecture intelligente et connectée

Le système s'articule autour d'un module **Hub** capable de piloter jusqu'à 10 **consoles**, connectées via RS-485 (Modbus) ou RJ45 (Ethernet). Les **consoles** assurent la supervision des blocs d'éclairage à l'aide du protocole DALI. Grâce à sa compatibilité avec une **GTB type EcoStruxure™** (système Schneider Electric, maison mère de Béhar Sécurité), le DiCube Smart System s'intègre parfaitement aux BMS, assurant une supervision centralisée et optimisée.

Supervision et maintenance simplifiées

Le système supervise automatiquement jusqu'à 1 280 luminaires, détecte les anomalies et réduit les interventions sur site, en conformité avec la norme EN 62034.

Conformité réglementaire

Le système permet le respect de la norme de maintenance des **BAES** et **BAEH (NF C71-830)**, qui impose à l'exploitant d'effectuer des **contrôles mensuels, semestriels et annuels** de l'éclairage de secours, tout en assurant la tenue d'un registre de sécurité.

Une solution d'éclairage de sécurité connectée et supervisée en temps réel.

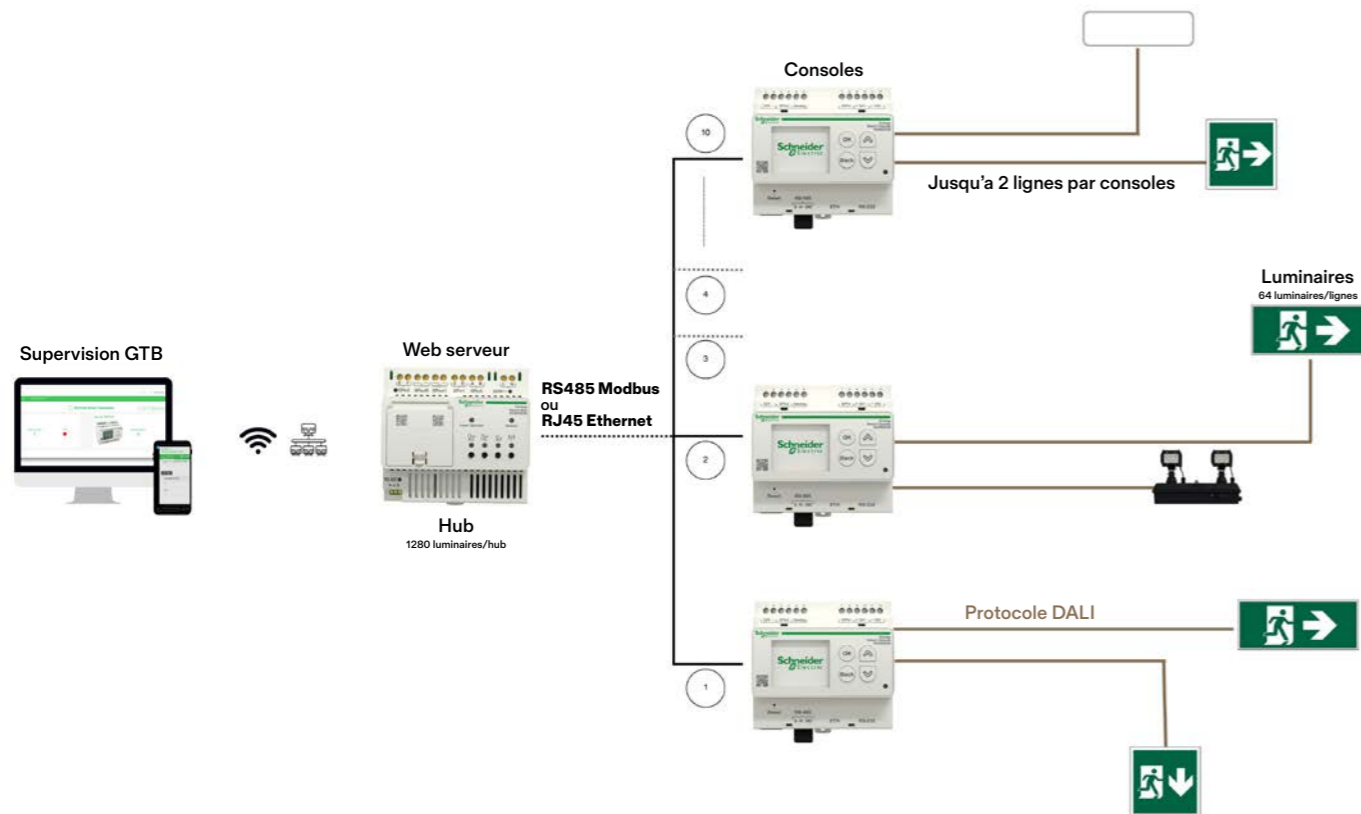



Restaurant Morimoto, Mondrian Bordeaux Les Carmes, Architecture - P.Starck, photo I.Mathie,
luminaire série Spark

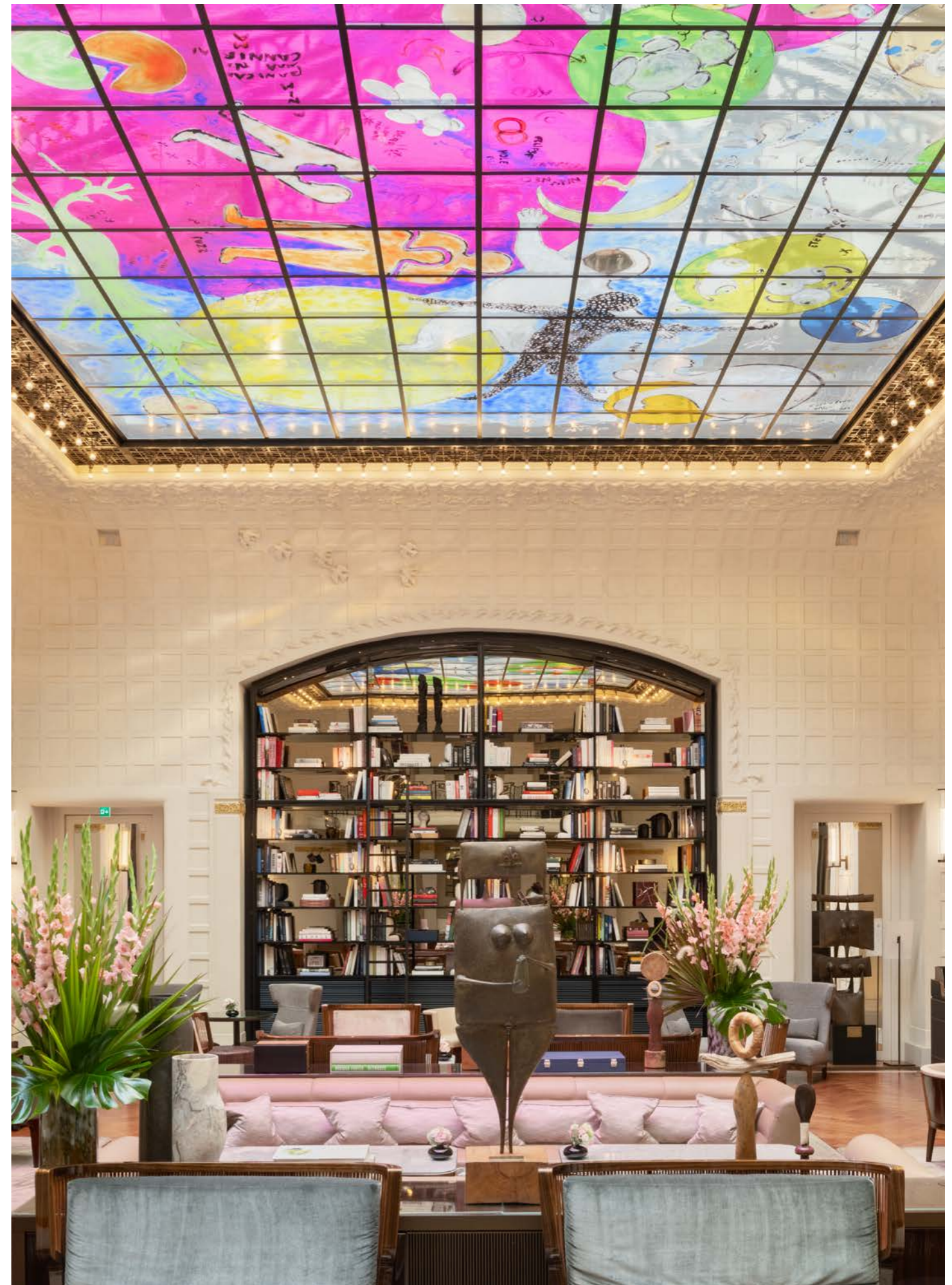

Hôtel Le Lutetia, Paris, Wilmotte & Associés, photo J.Chulski,
luminaire série Lou

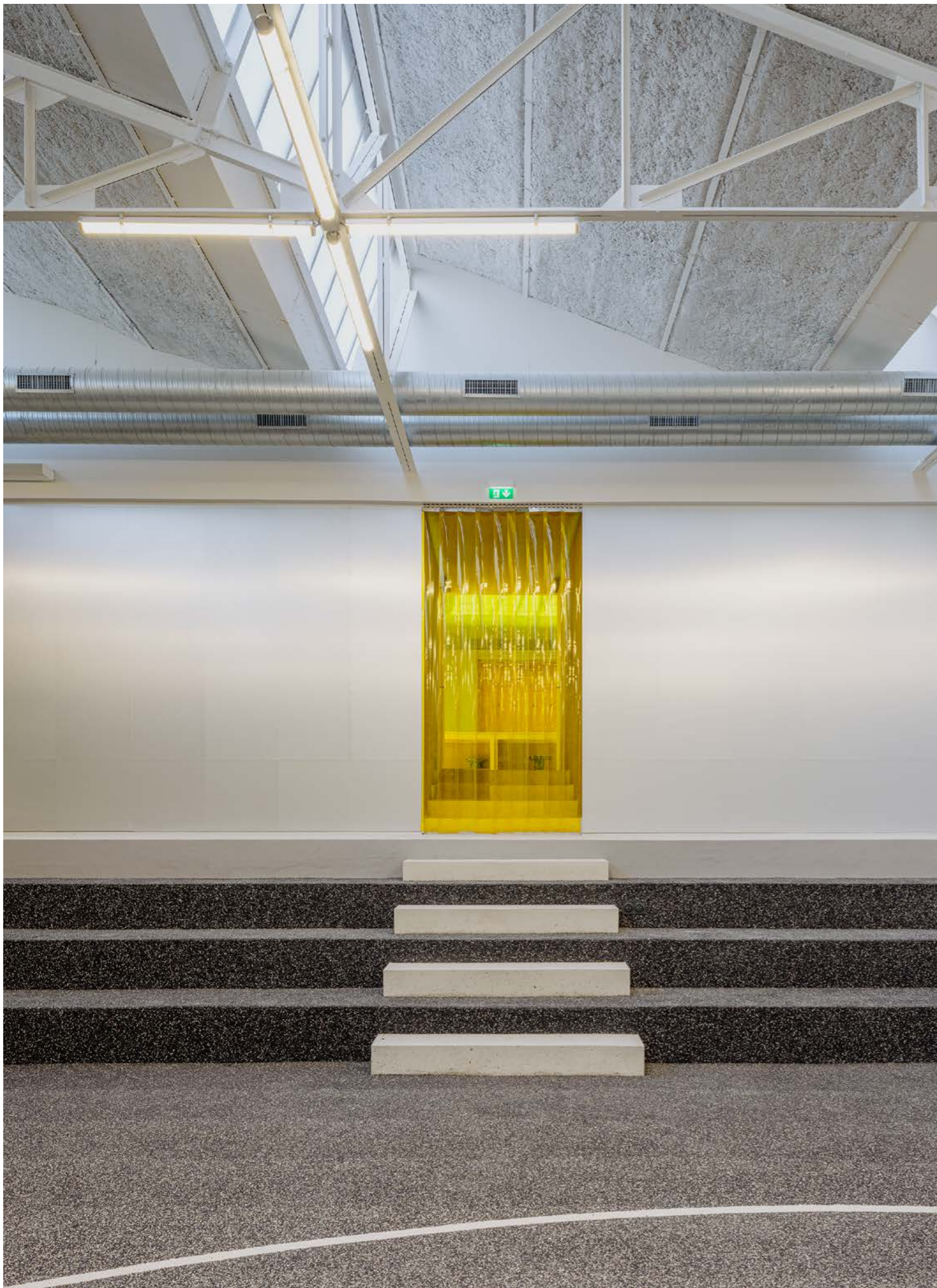

Siège social de Yard, Montreuil, Exbrayat Enrico Architectes, photo J.B Thiriet,
luminaire série Spark

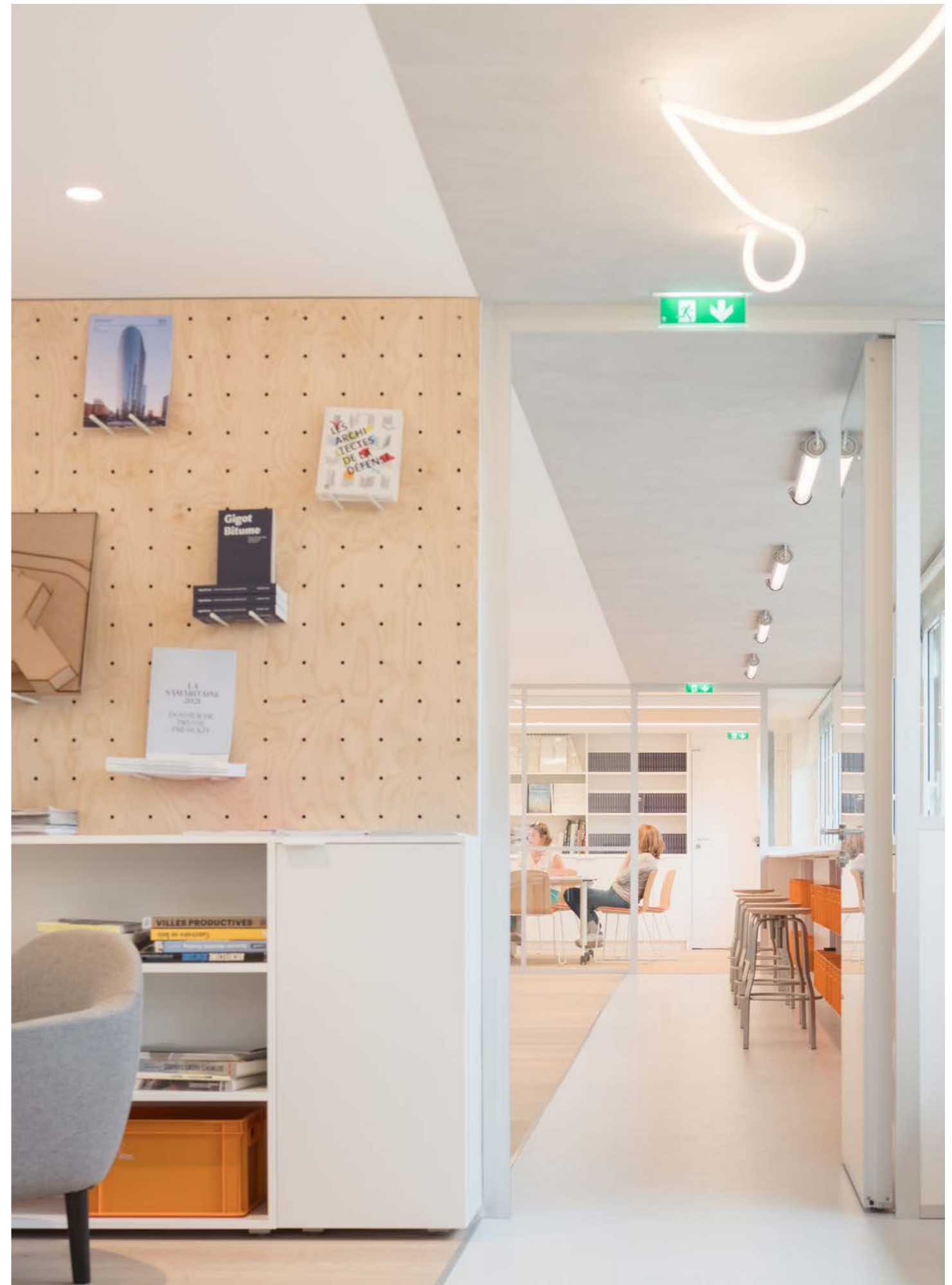

Siège social de SRA Architectes, Paris, SRA Architectes, photo J.Chulski,
luminaire série Spark

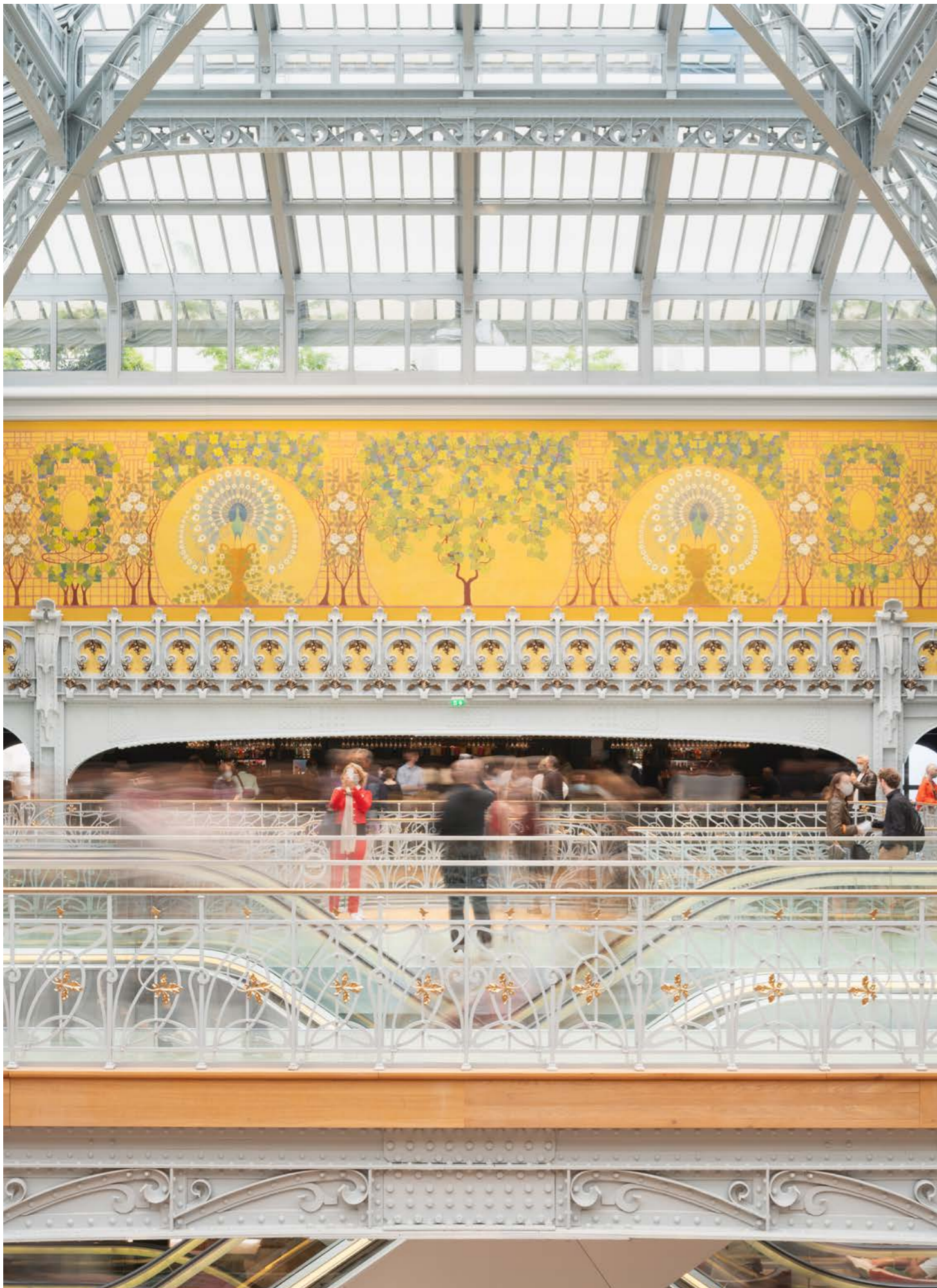

La Samaritaine Paris, SRA Architectes, photo J.Chulski,
luminaire série Spark



La Samaritaine Paris, SRA Architectes, photo J.Chulski,
luminaire série Spark



Musée des Arts décoratifs, Paris, Bien Urbain - Atelier d'architecture et Studio Adrien Gardère,
photo L.Boegly, luminaire série Spark

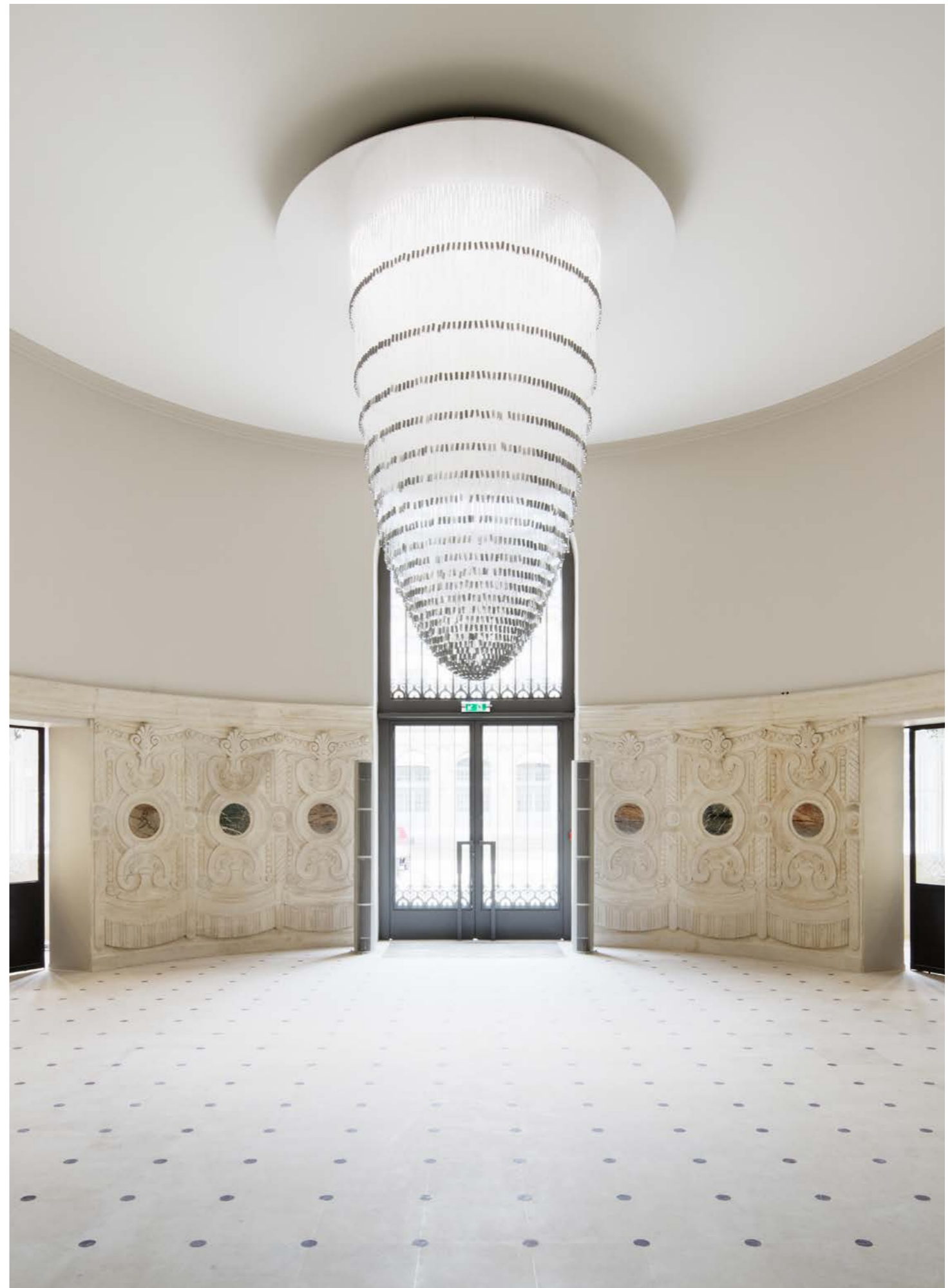

Bibliothèque Nationale de France site Richelieu, Paris, Bruno Gaudin - Architecte, photo
T.Shimmura, luminaire série Cylindrik



Cinéma Pathé Parnasse Paris, photo G.Pavarini,
luminaire série Vista Cinéma

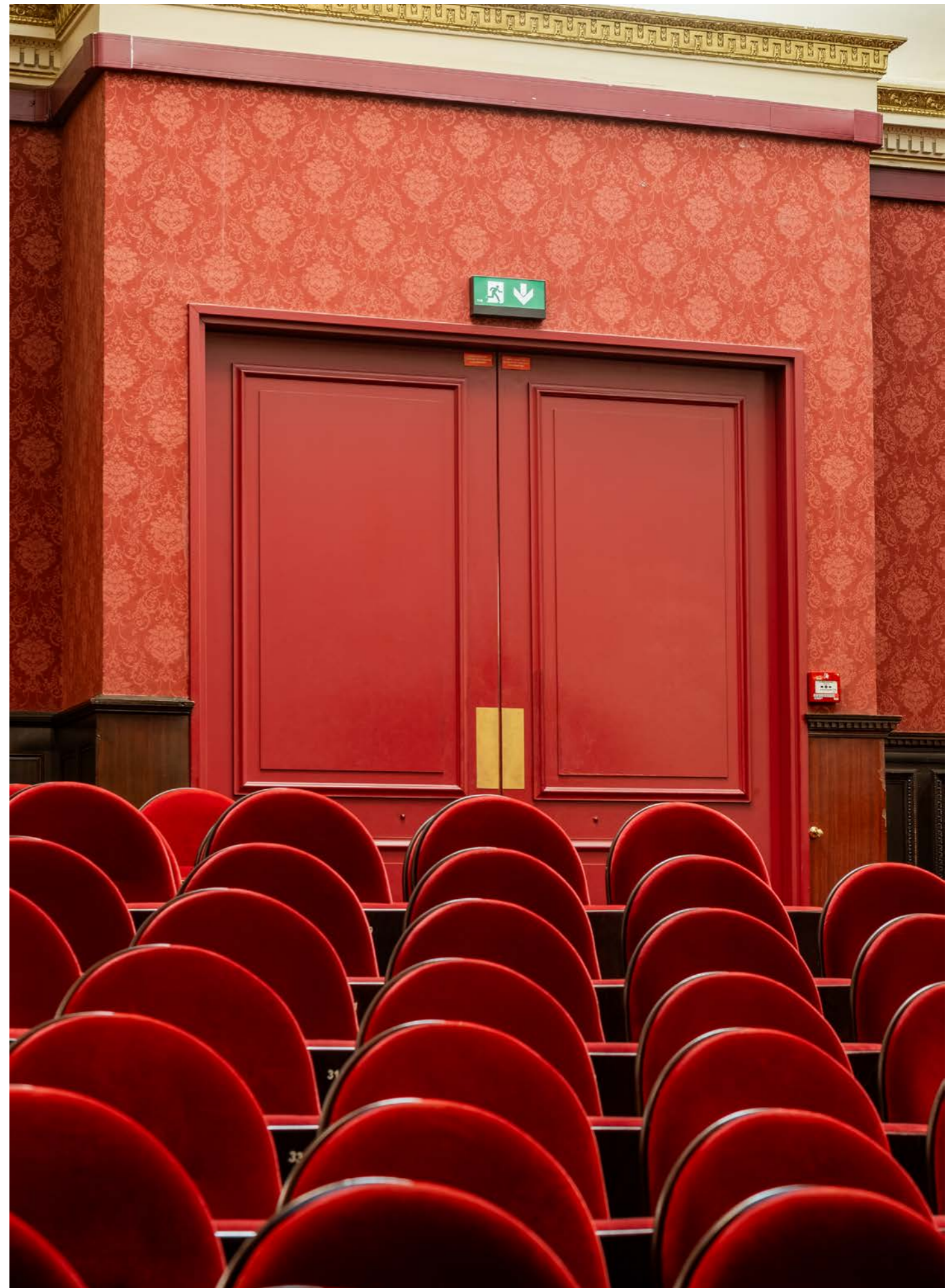

Théâtre Mogador Paris, photo G.Pavarini,
luminaire série Vista Cinéma



Métro Hôpital Lyon Sud, AZC architectes, photo J.Hourcade,
luminaire série Spark

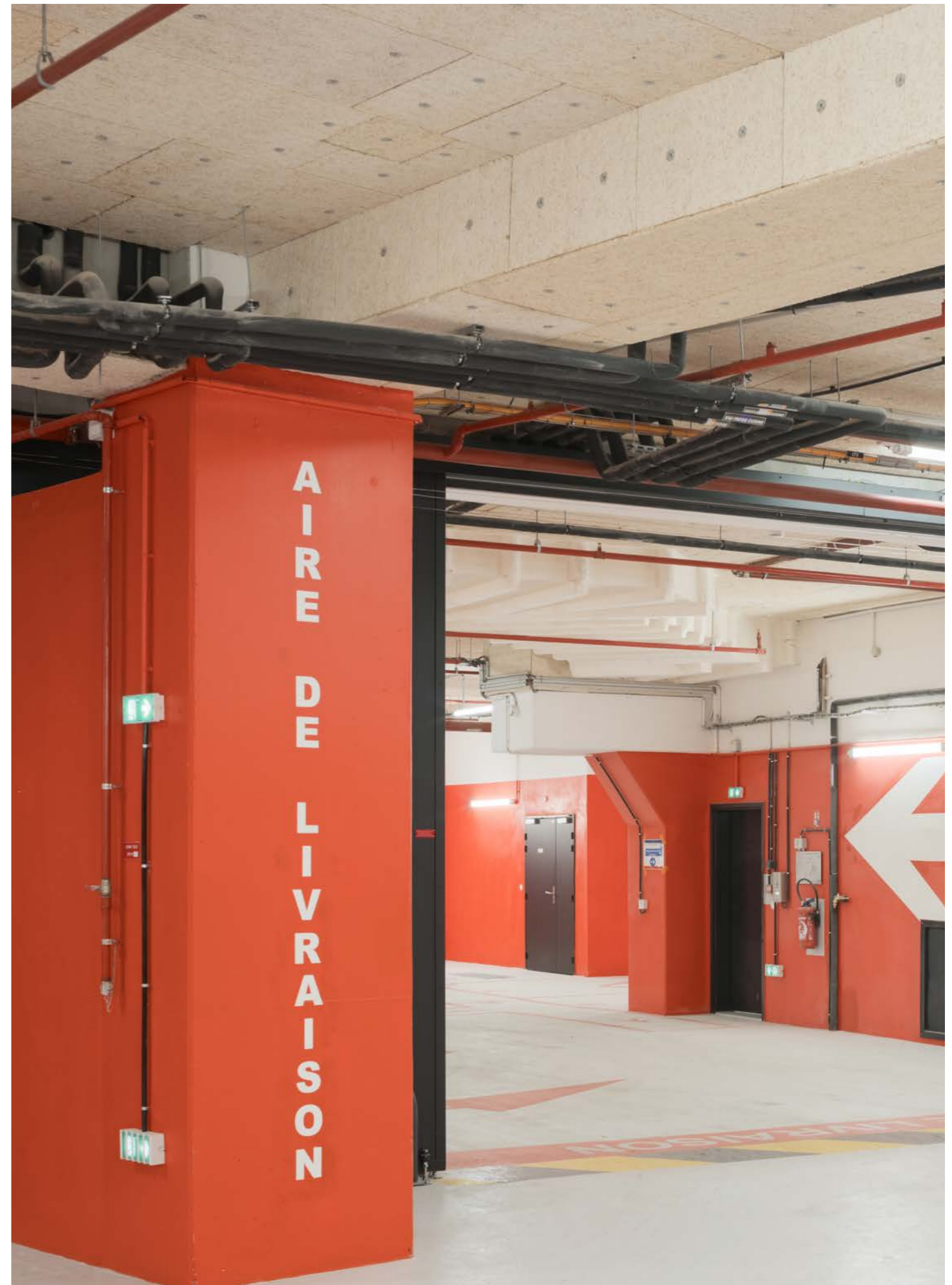

Parking Tour Keiko, Paris, Loci Anima Architectures, photo J.Chulski,
luminaire série Eclat²



Béhar sécurité
32 avenue Marc Sangnier
92390 Villeneuve-la-Garenne
+33 (0)1 47 88 31 31
contact@beharsecurite.com
beharsecurite.com