

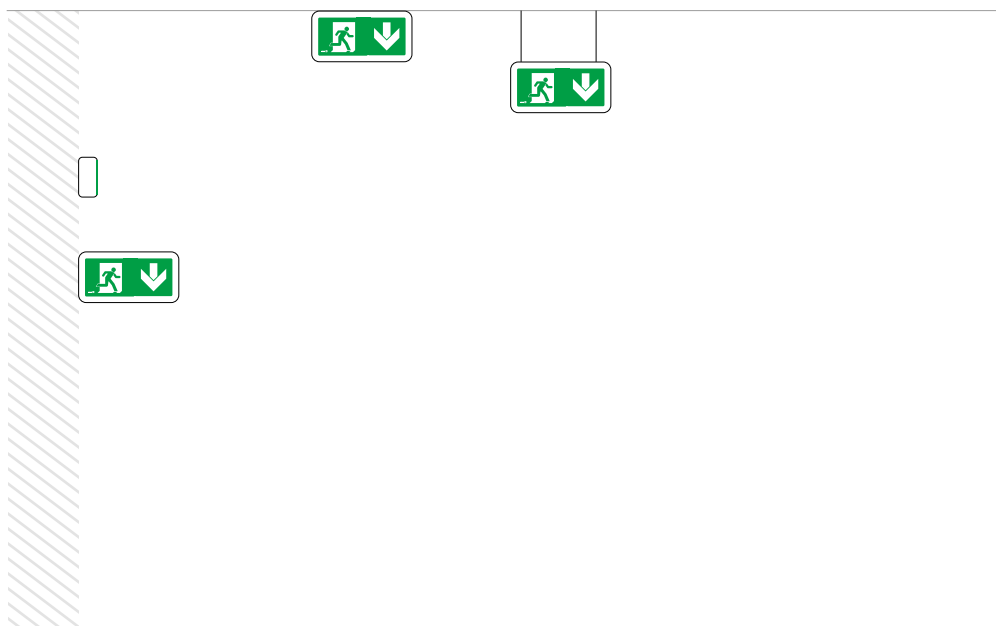

Série CLAS

La série CLAS est équipée d'un boîtier très élégant par sa forme et son mode d'éclairage. Sa ceinture en polycarbonate réagit comme un éclairage par la tranche qui entoure la sérigraphie dans la masse de la plaque diffusante. Montage et démontage de cette dernière par encliquetage, particulièrement attractif pour l'exploitant qui en assure la maintenance. Le coffret réalisé, en aluminium, peut être traité dans les coloris des huisseries (alu naturel - doré bronze), coloris standard émail blanc.



Série CLAS

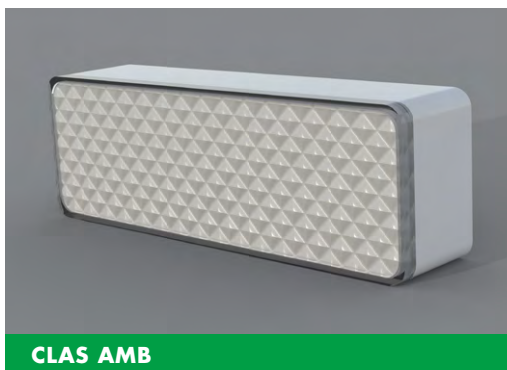

PROFIL DE LA SÉRIE

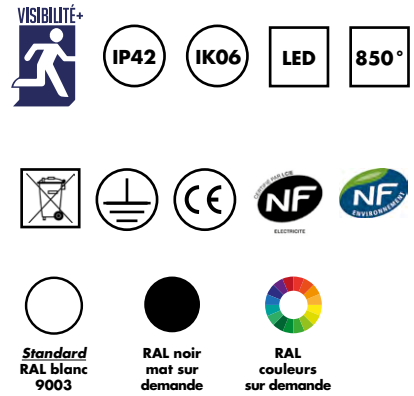

DESCRIPTION TECHNIQUE

- ▶ **Coffret:** tôle peinte
- ▶ **Diffuseur:** polycarbonate
- ▶ **Classe:** 1
- ▶ **Éclairage:** LED
- ▶ **Tension:** 230 Volts
ou 48 à 230V AC/DC en LSC



TYPE	RÉF.	TECH.	AUTONOMIE	FLUX [LUMENS]	CONSO.	POSE	APPLI.
CLAS L	43477	SATI	1 H.	45 Lm	LED 0,56 W	saillie murale	ÉVAC. ERP/ERT
CLAS H	43295	SATI	5 H.	8 Lm	LED 0,56 W	saillie murale	HAB.
CLAS AMB	43296		1 H.	500 Lm	LED 0,54 W	saillie murale	AMB. ERP/ERT
CLAS BI	43297	SATI	BAES : 1H BAEH : 5H	45 / 8 LM	LED 0,78 W	saillie murale	LS BIFONCTION



TYPE	RÉF.	TENSION	FLUX [LUMENS]	CONSO.	POSE	SPÉCIFICITÉS
CLAS 1L	44000	48 à 230V AC/DC	45 Lm	LED 1.8W / 2.7 VA	murale	Voir onduleur p.126
CLAS 2L	44002	48 à 230V AC/DC	45 Lm	LED 1.8W / 2.7 VA	épi	Voir onduleur p.126
CLAS 3L	44001	48 à 230V AC/DC	45 Lm	LED 1.8W / 2.7 VA	plafond	Voir onduleur p.126
CLAS 5L	44003	48 à 230V AC/DC	45 Lm	LED 1.8W / 2.7 VA	suspendue	Voir onduleur p.126
CLAS 4L	44004	48 à 230V AC/DC	45 Lm	LED 1.8W / 2.7 VA	encastrée	Voir onduleur p.126
CLAS 1 AMB	44005	48 à 230V AC/DC	360 Lm	LED 5.4W / 8.2 VA	murale	Voir onduleur p.126

ARCHITÈK

COTES

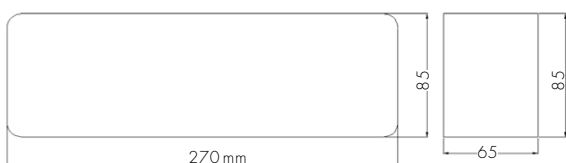

CLAS 1L, CLAS L, CLAS H, CLAS BI, CLAS AMB, CLAS 1AMB

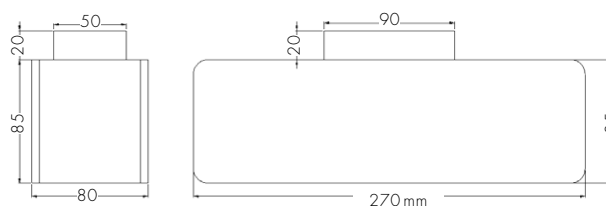

CLAS 3L

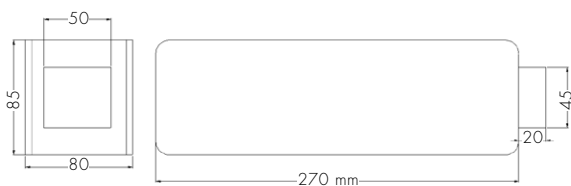

CLAS 2L

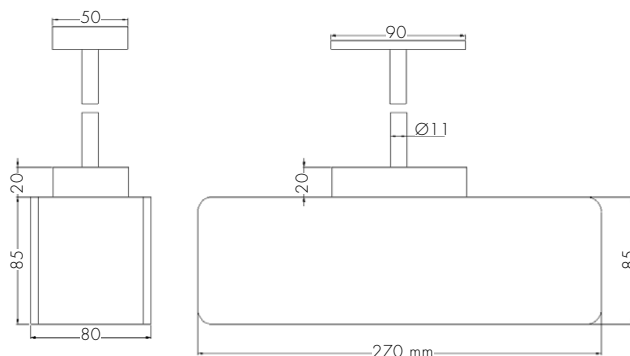

CLAS 4L